

MANUAL DE INSTALACIÓN E INSTRUCCIONES



*CONTROLADOR DE Wi-Fi* ***iHEAT SH***

PARA MODELOS: **65SH Y 115SH**

**Inter<sup>®</sup>**  
**Water**

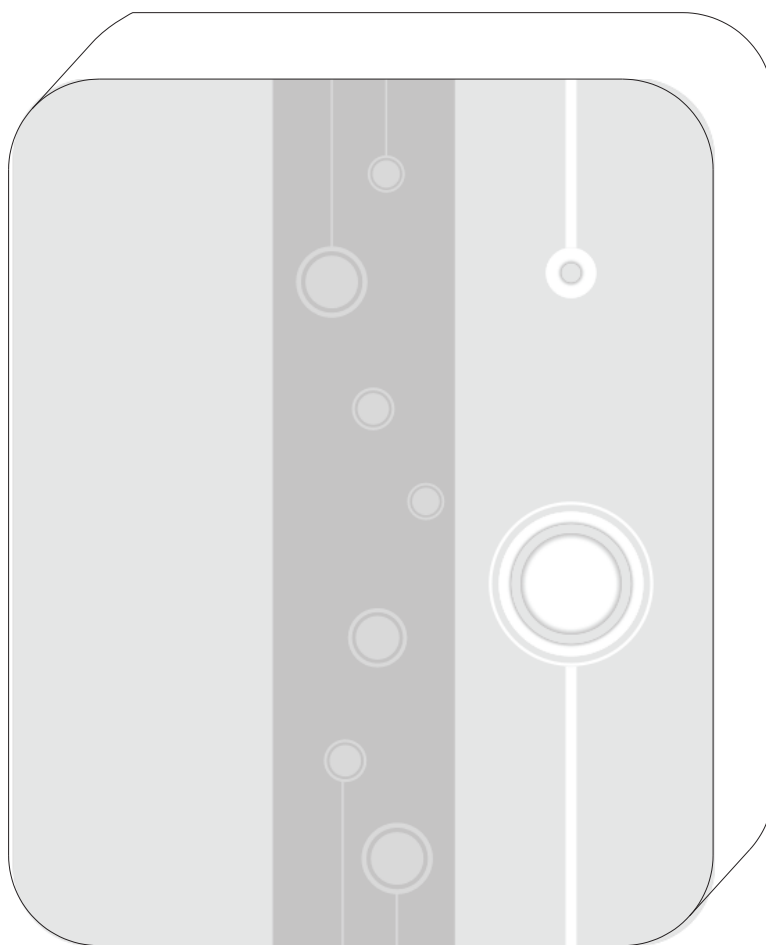

## MÓDULO CONTROLADOR DE Wi-Fi **iHEAT SH**

“Mantenga el control de su Bomba de Calor para Piscina con Inverter en la mano”

## CONTENIDO

<b>1</b> INTRODUCCIÓN DEL MÓDULO WIFI .....	<b>4</b>
<b>1.1</b> EXPLOSIÓN DE PARTES DEL MÓDULO WIFI .....	<b>4</b>
<b>1.2</b> DESCRIPCIÓN DEL CONTROL .....	<b>4</b>
<b>2</b> USO Y OPERACIÓN .....	<b>4</b>
<b>2.1</b> APERTURA DE LA BOMBA DE CALOR.....	<b>5</b>
<b>2.2</b> CONEXIÓN.....	<b>5</b>
<b>2.3</b> REARMADO DE LA BOMBA DE CALOR .....	<b>6</b>
<b>3</b> EL USO DEL MÓDULO WIFI.....	<b>6</b>
<b>3.1</b> MÓDULO DE TRABAJO DEL WIFI .....	<b>6</b>
<b>3.2</b> DESCARGA LA APP .....	<b>7</b>
<b>3.3</b> REGISTRO .....	<b>8</b>
<b>3.4</b> CONFIGURACIÓN DEL MÓDULO WIFI.....	<b>9</b>
<b>4</b> CONFIGURACIÓN Y USO DE TU APP.....	<b>11</b>
<b>4.1</b> EL ÍCONO PRINCIPAL Y SUS FUNCIONES.....	<b>11</b>
<b>4.2</b> FUNCIONES DEL MENÚ .....	<b>12</b>
<b>4.3</b> OTRAS FUNCIONES .....	<b>17</b>
<b>5</b> PREGUNTAS FRECUENTES / FAQ .....	<b>18</b>

# 1 USO Y OPERACIÓN

## 1 Introducción del módulo Wi-Fi.

### 1.1 Contenido del paquete de accesorios.

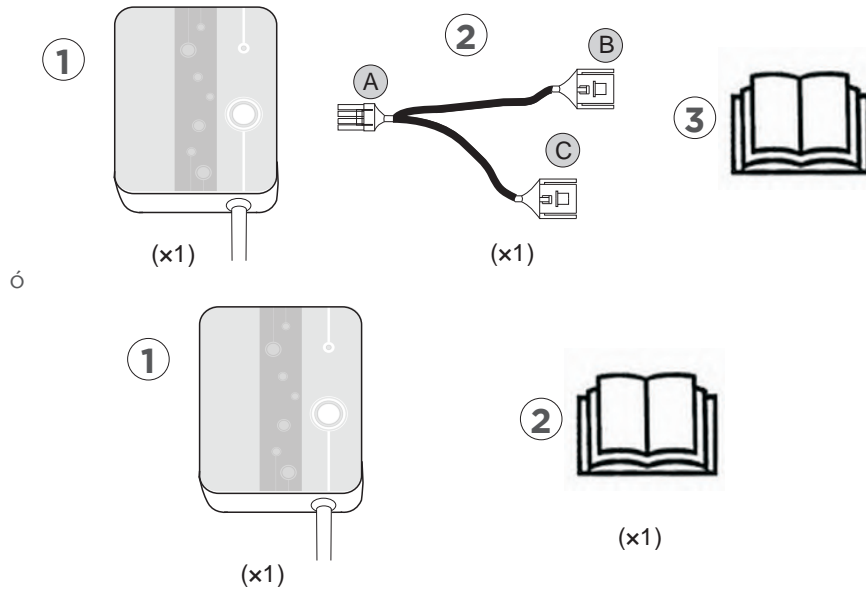

### 1.2 Descripción del controlador Wi-Fi

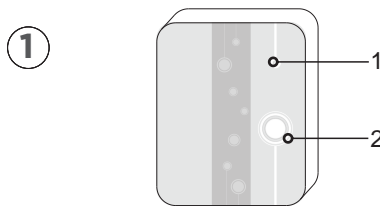

1	Luces LED (on= verde)
2	Botón de configuración de red

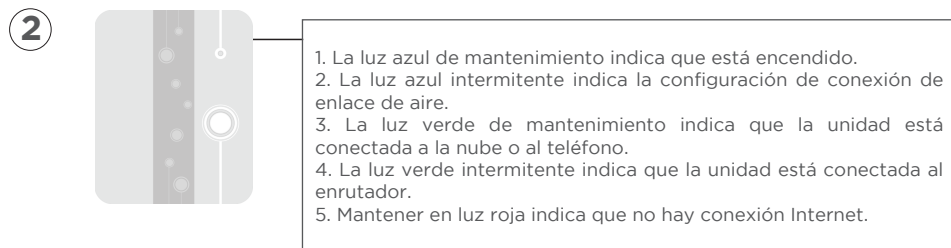

# 2 USO Y OPERACIÓN

## 2.1 Apertura de la Bomba de Calor.

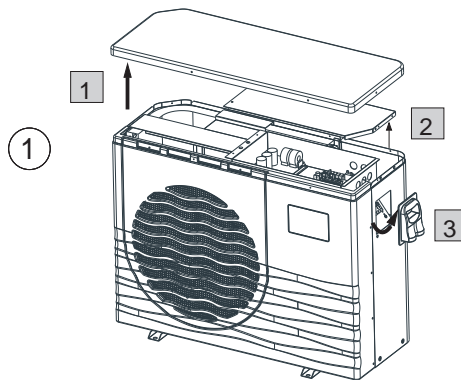

## 2.2 Conexión.

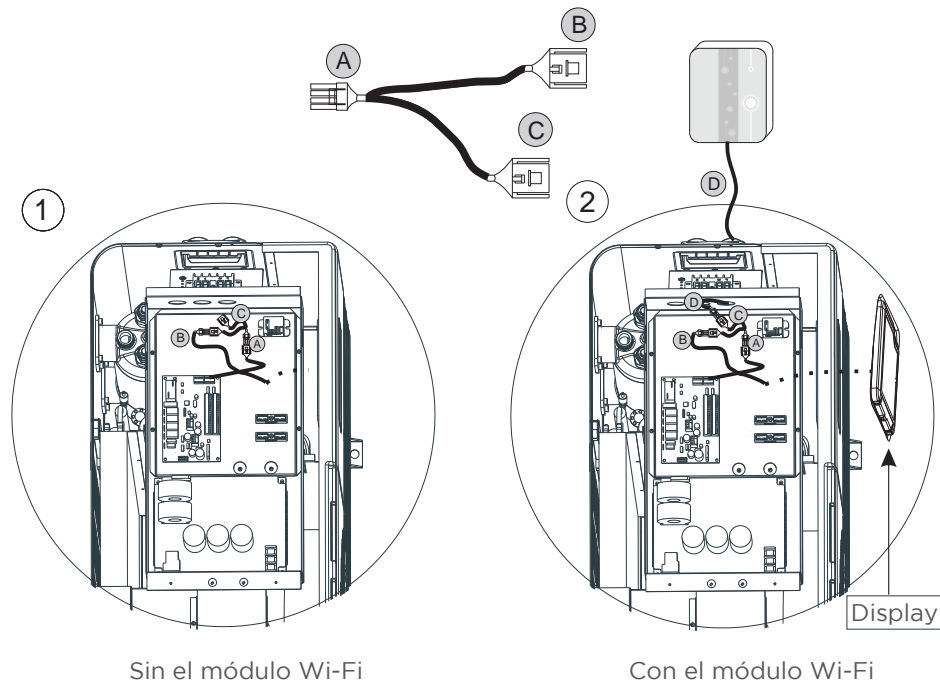

# 2 USO Y OPERACIÓN

## 2.3 Rearmado de la Bomba de Calor

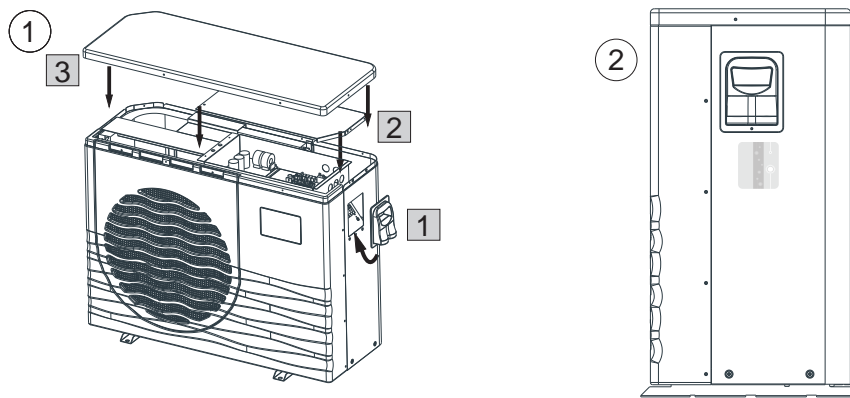

## 3 Uso del módulo Wi-Fi

### 3.1 Módulo de trabajo Wi-Fi

Nota:

Debe preparar terminales inteligentes (como dispositivos móviles), redes (como enrutadores), de lo que puede lograr el control remoto. Las conexiones son las siguientes:

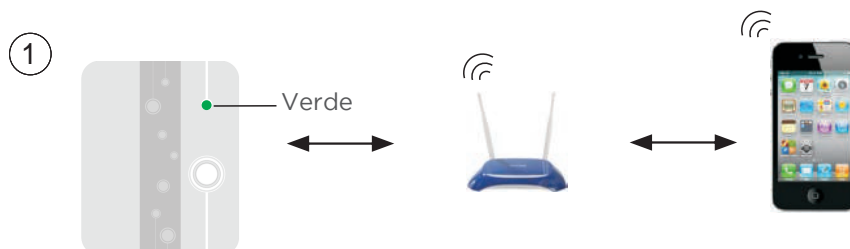

# 3 USO Y OPERACIÓN

## 3.2 Descarga la APP

Para la versión de **Android**: Busque "InverterTemp" en **Google Play**, descárguelo y luego instálelo.

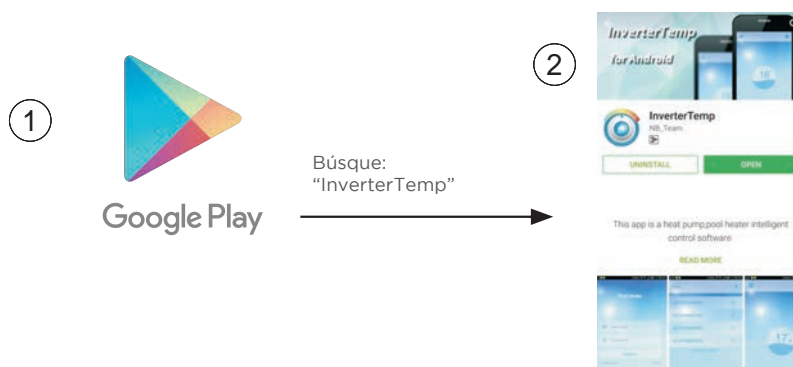

Para la versión de **IOS**: Busque `InverterTemp` en la **App Store**, descárguela y luego instálela.

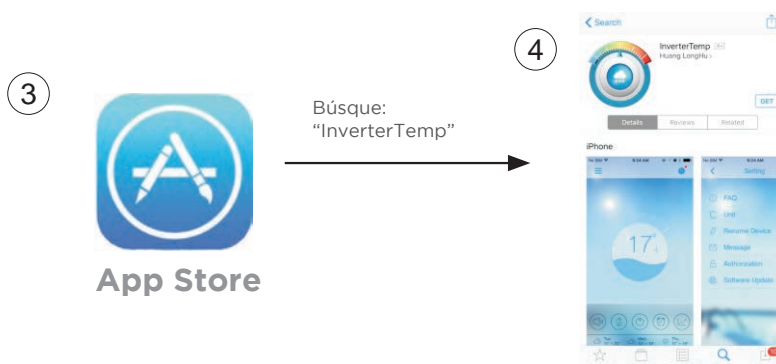

# 3 USO Y OPERACIÓN

## 3.3 Registro

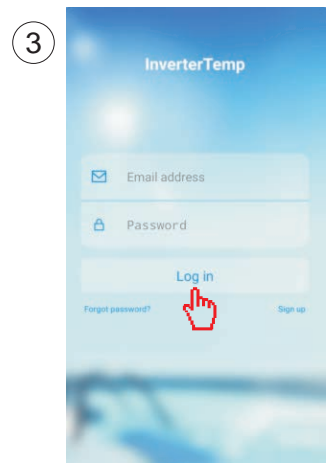
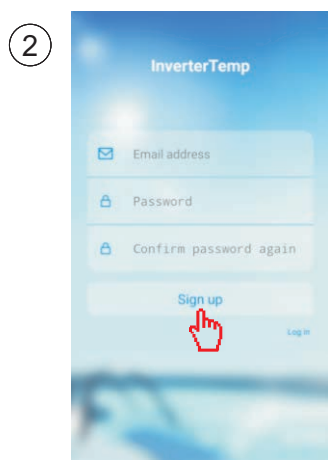
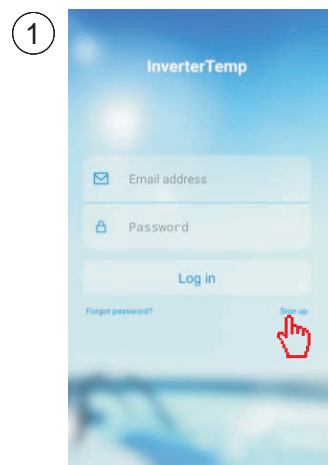



# 3 USO Y OPERACIÓN

## 3.4 Configuración del módulo Wi-Fi

**Nota:** Confirme que la aplicación ha sido conectada al Wi-Fi válido.

Se ingresa la contraseña correcta, después se presiona para ir al siguiente paso.

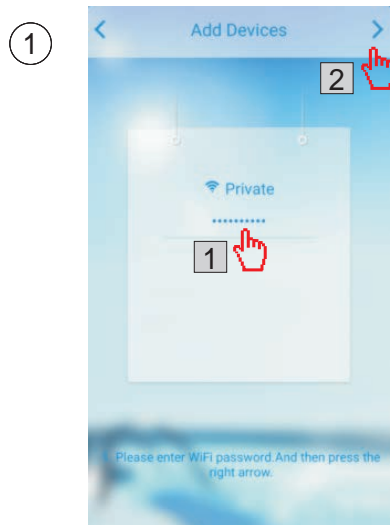

Presione el botón del módulo Wi-Fi como se muestra en la imagen.



Después de presionar el botón, la luz será azul.

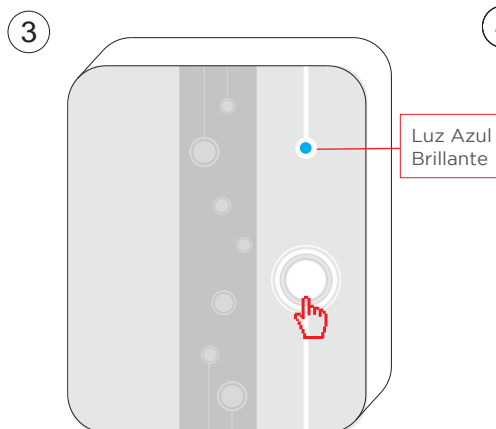

Nota: En el módulo Wi-Fi



# 3 USO Y OPERACIÓN

Configuración de lectura.



Configuración exitosa.



La configuración de carga falló.

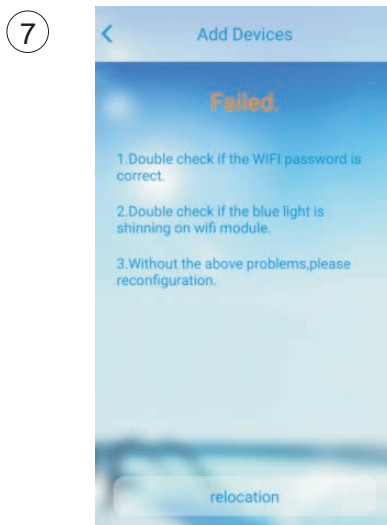



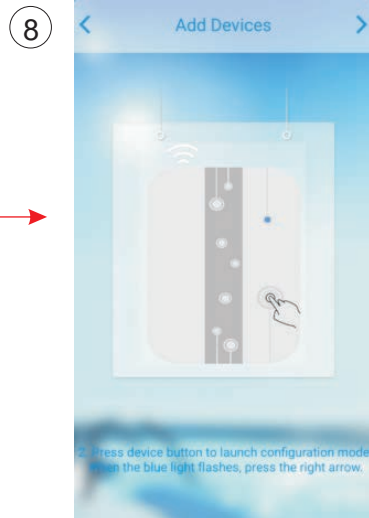



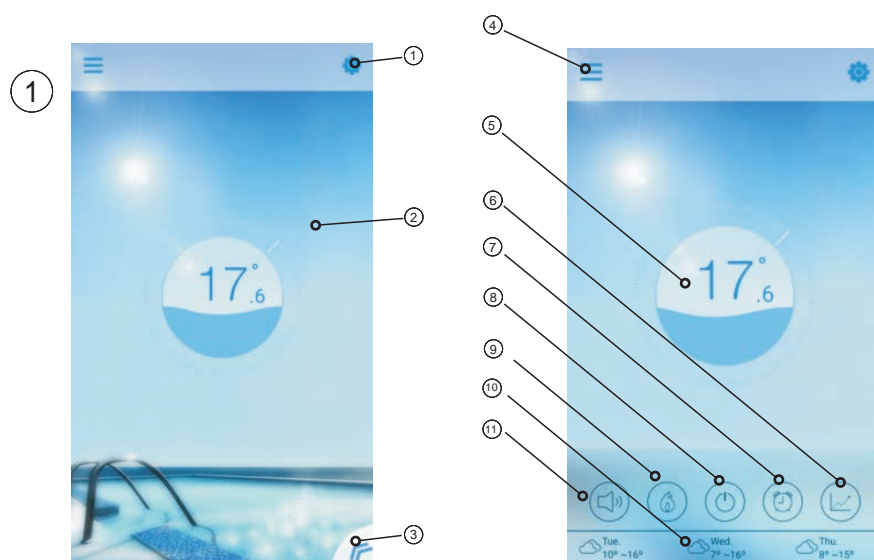

Reconfiguración.







# 4 CONFIGURACIÓN Y USO DE LA APP

## 4.1 El icono principal y funciones.



No.	ÍCONO	NOMBRE	FUNCIONES
1		Ajuste.	Presione para configurar el software. (Vea la página.14)
2		Puntero de temperatura	Puntero de temperatura objetivo. Mantenga presionado para deslizar y ajustar la temperatura deseada (consulte la página 11)
3		Botón del menú	Presione el botón de menú, se mostrará la lista de funciones.
4		Lista de dispositivos	Lista de dispositivos, presiónalo y accede a la lista de dispositivos.
5		Indicación de estado	El número muestra la temperatura actual del agua de la piscina ondulado en el nombre del interruptor de la máquina.
6		Curva de temperatura	Presione para mostrar la curva de temperatura sobre el último registro de temperatura en un mes (consulte la página 13).
7		Temporizador	Haga clic para ingresar al temporizador de encendido / apagado y silenciar la interfaz de configuración del temporizador (consulte la página 11).

# 4 CONFIGURACIÓN Y USO DE LA APP

8		Botón on/off	Presione para controlar el estado de encendido / apagado de la unidad.
9		Cambio de modo	Haga clic para cambiar el modo de funcionamiento del equipo entre tres modos: enfriamiento, calefacción y automático. El modo de enfriamiento no muestra este ícono (consulte la página 10).
10		Clima	Presione para mostrar la curva de temperatura sobre el último registro de temperatura en un mes (consulte la página 13).
11		Modo Silencioso	Haga clic para ingresar al temporizador de encendido / apagado y silenciar la interfaz de configuración del temporizador (consulte la página 11).

## 4.2 Funciones del menú.

### 4.2.1 Encendido y apagado



# 4 CONFIGURACIÓN Y USO DE LA APP

## 4.2.2 Modos de desplazamiento

Haga clic en el icono de Cambio de modo para cambiar el modo de funcionamiento del equipo. La secuencia de cambio es Enfriamiento --> Calentamiento --> Automático y ese ciclo se repite.

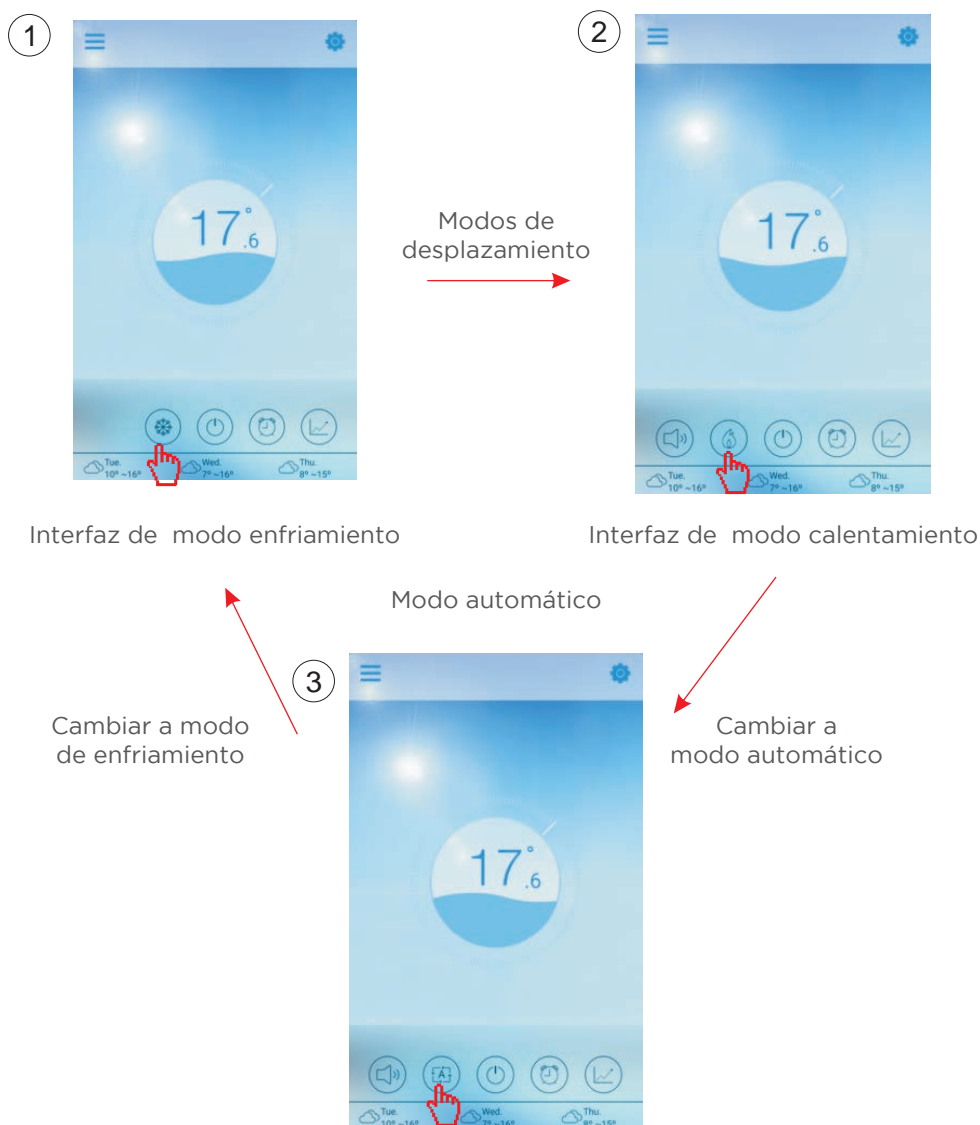

# 4 CONFIGURACIÓN Y USO DE LA APP

## 4.2.3 Ajustes de temperatura

Mantenga pulsado el cursor para cambiar la temperatura.

Completa el ajuste de temperatura deseado.

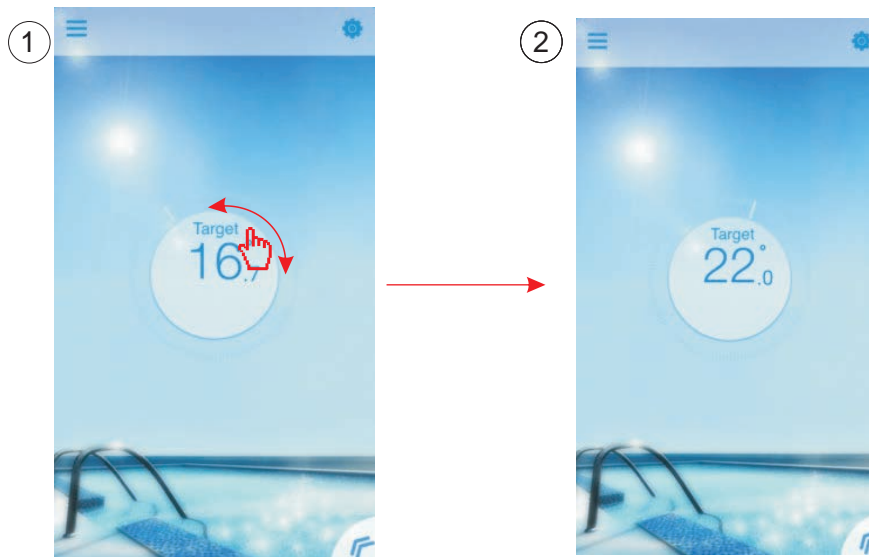

## 4.2.4 Ajustes del temporizador

- 1- Haga clic en el icono "Temporizador" para ingresar a la interfaz de configuración del temporizador.
- 2- Haga Clic en "<" para volver a la interfaz anterior.
- 3- 2 grupos independientes de temporizador se proporcionan para la configuración.



# 4 CONFIGURACIÓN Y USO DE LA APP

Guárdalo después de configurar

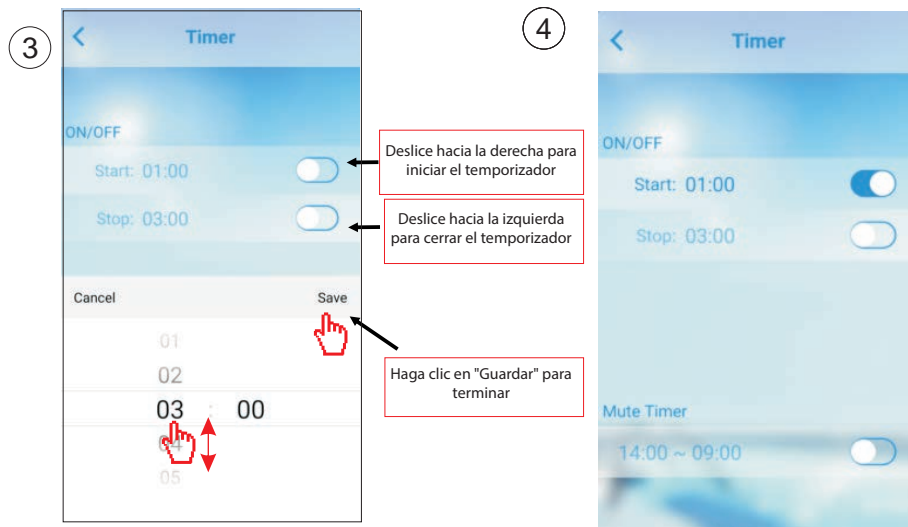

## 4.2.5 Modo silencioso

Haga clic en el icono de silencio para cambiar "mute" el modo de silencio (ON / OFF).



# 4 CONFIGURACIÓN Y USO DE LA APP

Guárdalo después de configurar

## 4.2.6 Tiempo de silencio

Estado de encendido

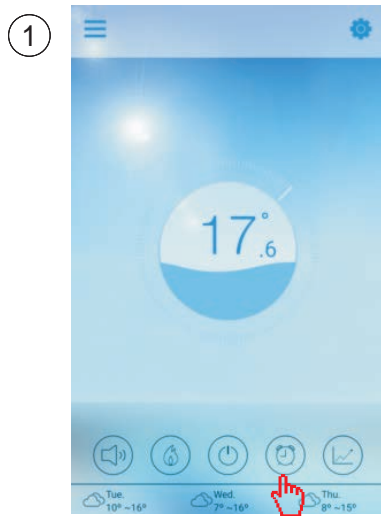

En modo silencio (ON / OFF)

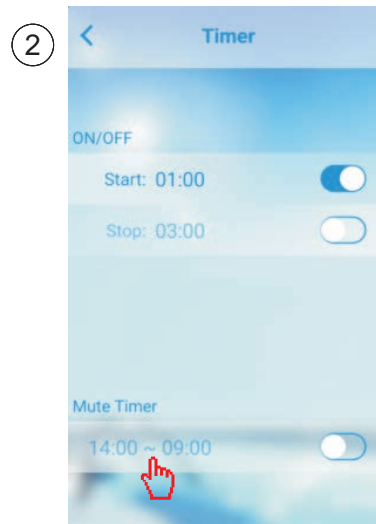

## 4.2.5 Modo silencioso

- a. Puede obtener información actualizada o histórica (hasta los últimos 30 días) de la variación de temperatura deslizando fácilmente el puntero.
- b. Con dos dedos puedes acercar/alejar la curva de temperatura.

Presiona el botón de la curva

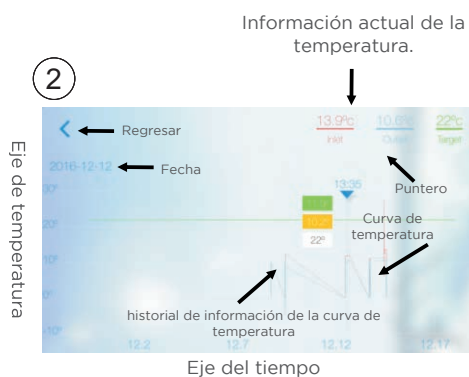
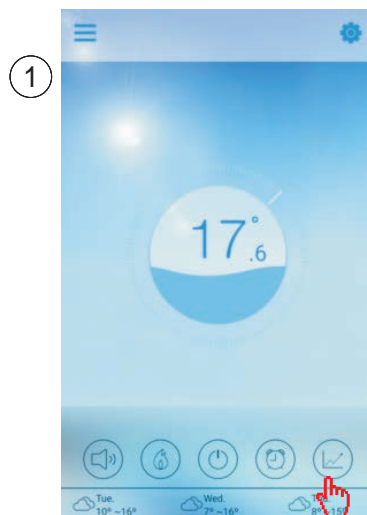

Interfaz de la curva de temperatura



# 4 CONFIGURACIÓN Y USO DE LA APP

## 4.3.0 Otras funciones

Haga clic en el icono “Configuración”/”Settings” para ingresar a la interfaz de configuración.

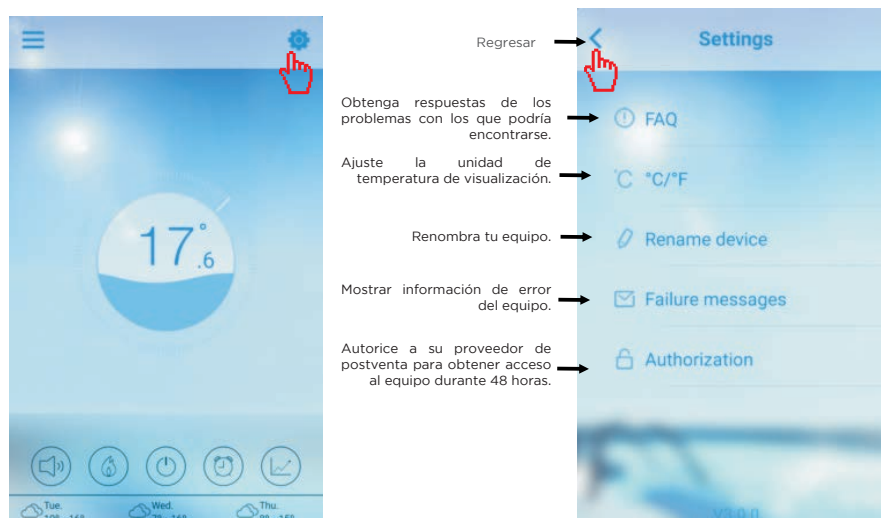

PREGUNTAS FRECUENTES (FAQ)	RESPUESTA
Acceso a Internet exitoso:	Luz verde
Cómo solucionar un problema de conexión debido a una distancia demasiado grande entre el enrutador de mi casa y el módulo Wi-Fi.	(1) Utilice un cable de extensión de 10 m. Póngase en contacto con su distribuidor. (2) Utilice un extensor de alcance de Wi-Fi (no suministrado).

# 4 CONFIGURACIÓN Y USO DE LA APP

Compruebe la información de fallo de la bomba de calor.



**Nota: Si la máquina falla, borre la falla inmediatamente.**

# 5 PREGUNTAS FRECUENTES / FAQ

**5.1** Cuando la aplicación no puede conectar el dispositivo, muestra "No se pudo conectar con el dispositivo".

**Respuesta:** La red es anormal, por favor revise su red.

**5.2** Cuando la aplicación no puede conectar el dispositivo, muestra "Dispositivo desconectado".

**Respuesta:** El módulo Wi-Fi se cayó, verifique la conexión del módulo Wi-Fi o reinicie y vuelva a conectar el módulo.

**5.3** La distancia entre mi dispositivo y el enrutador es demasiado larga, lo que resulta en una inestabilidad de la señal.

**Respuesta:** Intente agregar otro enrutador entre el enrutador original y el equipo para transmitir la señal.

**5.4** Algo sale mal con mi equipo, ¿qué debo hacer?

**(1)** Verifique el mensaje de error en Configuración (consulte la página 20) o se muestra en el controlador de cable.

**(2)** Busque el código de error correspondiente en las instrucciones de su equipo para averiguar el problema.

**(3)** Póngase en contacto con su proveedor para el mantenimiento postventa si es necesario.

# **6** NOTAS

---

---

---

---

---

---

---

---

---

---

---

---

---

---

---

---

---

---

---

---

---

---

---

---

---

---

---

---

---

---